

Schiebegriff



2x Planeten-haken



Medimobil-wagen

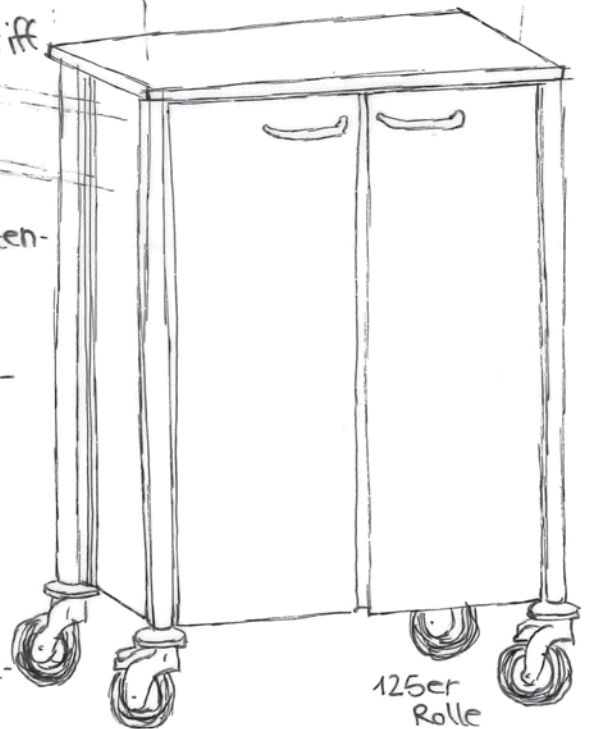

125er Rolle

Springen Sie über...

...zu **medimObil**. Sie werden überrascht sein, wie leicht **medimObil** über die Gänge gleitet.

Das frische Design, die stabile Bauweise und die vielen durchdachten Details sind nur einige Vorzüge von **medimObil**. Der Einsatz hochwertiger Materialien und die sorgfältige Verarbeitung garantieren höchste Funktionalität und eine lange Lebensdauer.

Der Unterschied macht's:

- individuelle Planung
- 5 Jahre Garantie
- Lieferung ab 1 Stück, ohne Aufpreis
- individuell anpassbare Zubehörteile, innerhalb kürzester Zeit entwickelt und gefertigt
- 110% Überauszüge mit Soft-Close-Funktion
- eigene Fertigung inkl. Lackierung & Metallverarbeitung
- auf Wunsch innovatives Korpusmaterial: absolut keimfrei und extrem leicht
- direkter Vertrieb und Betreuung durch unseren Außendienst
- Wagen aus Mehrschicht- oder Hygieneplatte
- Rollen mit innenliegender Radnabe
- neueste Akkutechnologie bei EDV-Wagen

Ihre Ansprechpartner im Vertrieb:



Regionalvertriebsleiter Nord (PLZ 20-38,99)
Tel. 0176 15977533

Regionalvertriebsleiter Ost (PLZ 01-19, 39)
Tel. 0176 15977532

Regionalvertriebsleiter Süd (PLZ 70-98)
Tel. 0176 15977530

Regionalvertriebsleiter West (PLZ 40-69)
Tel. 0176 15977531



Halteung für Kanülenabwurf



Handschuhhalter 1-fach



Desinfektionsmittelspender 500ml mit Abtropfschale



Eckpfosten L/XL (210mm/300mm)

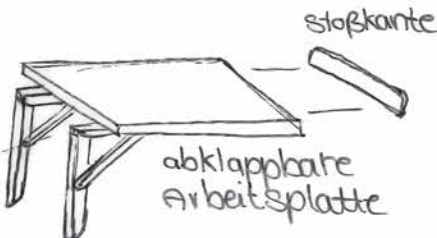

abklappbare Arbeitplatte

Stoßkante

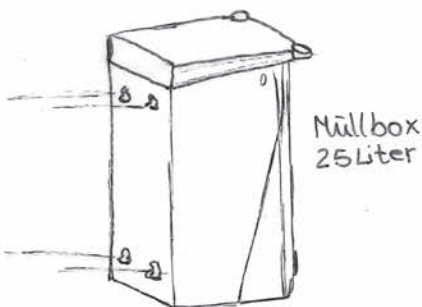

Müllbox 25 Liter



12 Set Doppelrolle



elektrisch leitfähige Rolle



Qualität Made in Löningen

- eingespieltes Team mit qualifiziertem Personal
- höchste Kundenzufriedenheit durch die Erfüllung aller Anforderungen
- strukturierte und ineinandergreifende Arbeitsabläufe
- hochwertiger Materialeinsatz in Kombination mit individuellem Design
- stetige Reflektion und Prüfung der eigenen Qualität



medimObil plant und baut seit über 30 Jahren Pflegewagen für den medizinischen Einsatzbereich auf einer Produktionsfläche von über 4500m². Wir verfügen über ein motiviertes Team von 120 Mitarbeitern, davon 25 Personen im Innen- und Außendienst. Unsere Stärken sind die individuelle Planung, die schnelle Lieferung, sowie der Einsatz qualitativ hochwertiger Materialien. Durch unseren modernen Maschinenpark mit CNC-Anbindung zur Planung, eigener Lackier- und Metallverarbeitung bieten wir als Hersteller die größtmögliche Variantenvielfalt und Qualität.

Aufgrund unserer langjährigen Erfahrung und unserem breiten Know-How sind wir der ideale Partner für Ihre zukünftigen Projekte und setzen Ihre Wünsche an unseren Standorten in Benstrup und Lönigen in Niedersachsen um. Mit der Betriebserweiterung 2022 steht **medimObil** weitere Lager- und Fertigungskapazität zur Verfügung, um so auch weiterhin an unserem Qualitätsversprechen festzuhalten.

Unser Hauptkundenstamm befindet sich deutschlandweit in bereits über 600 Einrichtungen. Sie finden unsere Produkte auch in den Niederlanden, Belgien, Luxemburg, Frankreich, Italien, Österreich und der Schweiz. Selbst in Dubai und in den USA finden Sie **medimObil**.

medimObil im Überblick

medimObil edv	EDV-Wagen und Zubehör	1-12
medimObil mcr	Roboterwagen	13-14
medimObil iso	ISO-Modul-Funktionswagen	15-16
medimObil care	Pflegewagen	17-18
medimObil emergency	Notfallwagen	19-20
medimObil service	Servicewagen	21-22
medimObil newborn	Wickelwagen	23-24
medimObil safe	Hygiene-Isolierwagen	25-26
medimObil hygiene	Desinfektionsmittelsäulen	27
medimObil furniture	Möbel	28
medimObil individuality	Planungsbeispiele	29-32
medimObil plus	Entsorgung und Wäsche	33-34
medimObil plus	Anbau- und Erweiterungsteile	35-36
medimObil plus	Module und Schubkasteneinteilungen	37-38
medimObil construction	Konstruktion und Griffe	39-40
medimObil colours	Farben	41

Bildschirmlösungen

Mobile Computer und andere technische Geräte sind aus der Pflege nicht mehr wegzudenken.

medimobil bietet Wagenlösungen für integrierte Laptops und Computer, die eine Betriebszeit von bis zu 14 Stunden ermöglichen. Ärzte und Pflegepersonal sind damit zeitlich wesentlich unabhängiger und flexibel in der digitalen Datenerfassung direkt am Patienten.



Monitor oder „All-in-One“-Gerät
- je nach Ausstattungswünschen und Einsatzbereich

Ausziehbares Tastaturpult
- einfaches Bedienen wie bei einem PC
- Tastatur kann einfach ausgetauscht werden
- Folientastatur und Hygienemaus für die einfache Wischdesinfektion



Monitorhalterung „flex“
- stufenlos höhenverstellbar
- schwenkbar

Abklappbare Arbeitsplatte
- in 350mm oder 500mm Breite erhältlich

Fahrgestell / Wagen mit Profil
- mit seitlichen Aluschutzprofilen und Eckabweisrädern



Die optimale Lösung für Ihre neue oder bestehende EDV

- zeitsparend durch digitale Datenerfassung direkt am Patienten
- platzsparend durch entfallende Patientenakten, mehr Raum für Pflegeartikel
- individuelle Abstimmung Ihrer Anforderungen
- spezielle Beachtung der CE-Konformität aller Einzelteile
- trotz hochwertiger und stabiler Komponenten lassen sich die Wagen leicht bewegen



medimObil sichert Ihre wichtigen Daten oder EDV-Komponenten mit hochwertigen Schlössern. Sie können zwischen Zahlen oder einem Schlüssel bei der Schließung wählen.

Auf Wunsch können wir ganze Schließsysteme mit verschiedenen Benutzerebenen integrieren.

Das „Funktionsversprechen“ von **medimObil**!

Da alle Einrichtungen Unterschiede in den Punkten Pflegeablauf oder bauliche Gegebenheiten aufweisen, ist eine genaue Planung erforderlich. Wir geben Ihnen die Möglichkeit, die EDV-Technik in Verbindung mit unseren Wagensystemen zu testen. **medimObil** steht Ihnen während dieser Testphase zur Seite und kann die Systeme nach Bedarf umrüsten.

Wir versprechen einen erfolgreichen Einstieg in die digitale Visite.

Weitere Ausführungsmöglichkeiten:



Modell: 401 P2H



Modell: 401 PH2T



Modell: 401 PTHK



Modell: 601 PF



Ihr Wunschmobil?

Dargestellte Extras sind nicht allgemeine Basisausstattung, aber bei allen Wagen anwendbar.

Compact Line - PC

Der selbst entwickelte Compact Line setzt neue Maßstäbe im Bereich der medizinischen Arbeitsumgebung. Mit seinem ergonomischen Design und der smarten Funktionalität ist er die perfekte Lösung für ihren Krankenhausbetrieb. Er vereint jahrelange Erfahrung und handwerkliche Expertise.



Tastaturauszug

- mit beidseitig angeordneter Kabelführung



Handhebel

- für individuelle und stufenlose Höhenverstellung



Fahrgestell

- mit Aufnahme für Doppelrolle mit Abweissrad

Säule mit individuell einstellbarer Federkraft

Technischer Fortschritt im Klinikalltag

- höhenverstellbare Arbeitsfläche von 645 bis 1095mm
- individuelle Zubehörmontage
- auf Kippsicherheit geprüft für den sicheren Einsatz
- leichtes Rollverhalten durch feststellbare Doppellenkrollen
- Schubladen mit Softclose für mehr Komfort
- Hardware herstellerneutral



Schiebegriff

Ablageboden mit beidseitig, ergonomisch geformten Schiebegriffen im vorderen Bereich

Funktionale Details

Der Compact Line überzeugt durch zahlreiche funktionale Details, die für höchste Flexibilität und Effizienz im Klinikalltag sorgen. Der Ablageboden mit den Maßen 650mm x 530mm besteht aus robustem Trespa, welches für eine hohe Belastbarkeit sorgt und gleichzeitig eine lange Lebensdauer gewährleistet. Die gasdruckgesteuerte Höhenverstellung wird bequem per Handhebel arretiert, wodurch die Arbeitshöhe sicher und mühelos fixiert wird.

Das Basisgestell in „Leichtlaufausführung“ ermöglicht eine leichte Beweglichkeit, während die langlebige Pulverbeschichtung in Weiß nicht nur ästhetisch ansprechend, sondern auch widerstandsfähig gegenüber täglichen Belastungen ist. Das moderne Rollensystem mit zwei feststellbaren Doppellenkrollen (Ø 125mm) bietet Flexibilität, Stabilität und eine sichere Positionierung.

_____ Weitere Ausführungsmöglichkeiten: _____



Modell: CL P



Modell: CL PT



Modell: CL P2T



Modell: CL PLA



Ihr Wunschmobil?

Dargestellte Extras sind nicht allgemeine Basisausstattung, aber bei allen Wagen anwendbar.

Compact Line - Laptoplösungen

Auf unserem neu entwickelten Compact Line kann auch ein Laptop mittels dem geeigneten Aufsatz installiert werden. Die auf das Endgerät individuell angepasste Verleistung sorgt für eine feste Platzierung des Laptops. Geräte von 15" bis 21" können problemlos aufgenommen werden.



Ablageböden

- aus hochfestem Vollkernholz

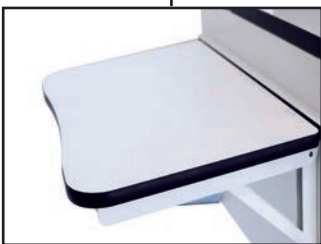

Abklappbare Arbeitsplatte

- für beidseitige Montage



Handhebel

- für die Höhenverstellung,
wahlweise links oder rechts
möglich

Laptoplösungen

Neuartige Technologien erreichen auch die Pflege- und Visitebereiche in Krankenhäusern und Altenheimen. Mit Hilfe von WLAN ist es möglich, Daten in digitale Patientendateien einzupflegen oder Untersuchungsergebnisse und Atteste abzurufen. Egal, ob die Dateien mit einem All-in-One-Rechner, Thin Client oder Laptop verarbeitet werden sollen, **medimobil** hat die richtige Akkulösung.



Tastaturauszug

- mit Arretierung auch im ausgezogenem Zustand möglich



Schiebegriffe und Funktionshaken

- in verschiedenen Ausführungen möglich



Bedienpaneel

- im direkten Sichtfeld des Anwenders

Schrankfach für Akkusystem

- abschließbar
- optimale Luftzirkulation durch Lüftungsgitter

Dargestellte Extras sind nicht allgemeine Basisausstattung, aber bei allen Wagen anwendbar.

Höhenverstellbare Bildschirmlösung

Beim Computerwagen handelt es sich um einen EDV-Visitwagen mit einem ultrakompakten und mobilen Energiesystem. Neben der langen mobilen Laufzeit zeichnet sich der Computerwagen durch seine individuellen Erweiterungsmöglichkeiten aus.



Schiebegriff
- an der Wagenrückseite



Doppellenkrolle mit Abweisrad
- 4 Doppellenkrollen, feststellbar
- auch elektrisch leitfähig möglich



Vitaldatenmonitor
- Integration von Vitaldatenmonitoren möglich



Mausauszug
- für Links- und Rechtshänder einstellbar



Energieeinheit
- netzunabhängige Versorgungseinheit

Die individualisierte Wagenlösung

- höchste Mobilität durch geringes Gewicht (Aluminiumkonstruktion) und kleine Abmessungen
- Flexibilität durch 500mm in der Höhe verstellbare Wagenplattform (gemäß DGUV Vorschrift) mittels Gasdruckfeder 715mm tiefste Position bis 1215mm höchste Position
- Arbeitsplatte 600x450mm
- Hygienezertifikat DGKH
- Kabelmanagement über Schleppkette
- einfache Bedienung durch PC-Standardarbeitsplatz
- leistungsfähige Lithium-Ionen-Akkus für Betriebszeiten von 8-14 Stunden, je nach Akku-Typ und IT-Ausstattung
- langfristiger Investitionsschutz durch flexible Erweiterungsmöglichkeiten

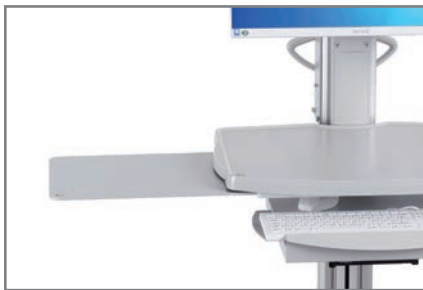

Arbeitsplattenauszug

Arbeitsplattenauszug links zur Erweiterung der Abstellmöglichkeiten

Langlebigkeit im Vordergrund

Durch den Verzicht von Kunststoffen bei Konstruktionsbauteilen können wir Ihnen die hohe Langlebigkeit von **medimObil** garantieren.

Weitere Ausführungsmöglichkeiten:



Modell: UL L



Modell: UL R



Modell: UL R2T



Modell: UL RT



Ihr Wunschmobil?

Dargestellte Extras sind nicht allgemeine Basisausstattung, aber bei allen Wagen anwendbar.

Akkubeschreibung

Unsere mobilen Energieversorgungseinheiten für Pflege- und Visitwagen, Mobile-Energy-Controller (MEC) sind intelligente, elektronische, netzunabhängige Versorgungseinheiten speziell für den Einsatz im Gesundheitswesen. Kompakt und robust kann das System nahezu überall am und im Wagen verbaut werden. Möchten Sie noch einen Drucker oder ein Unterschriften-Pad betreiben?

medimobil liefert Ihnen genug Energie!

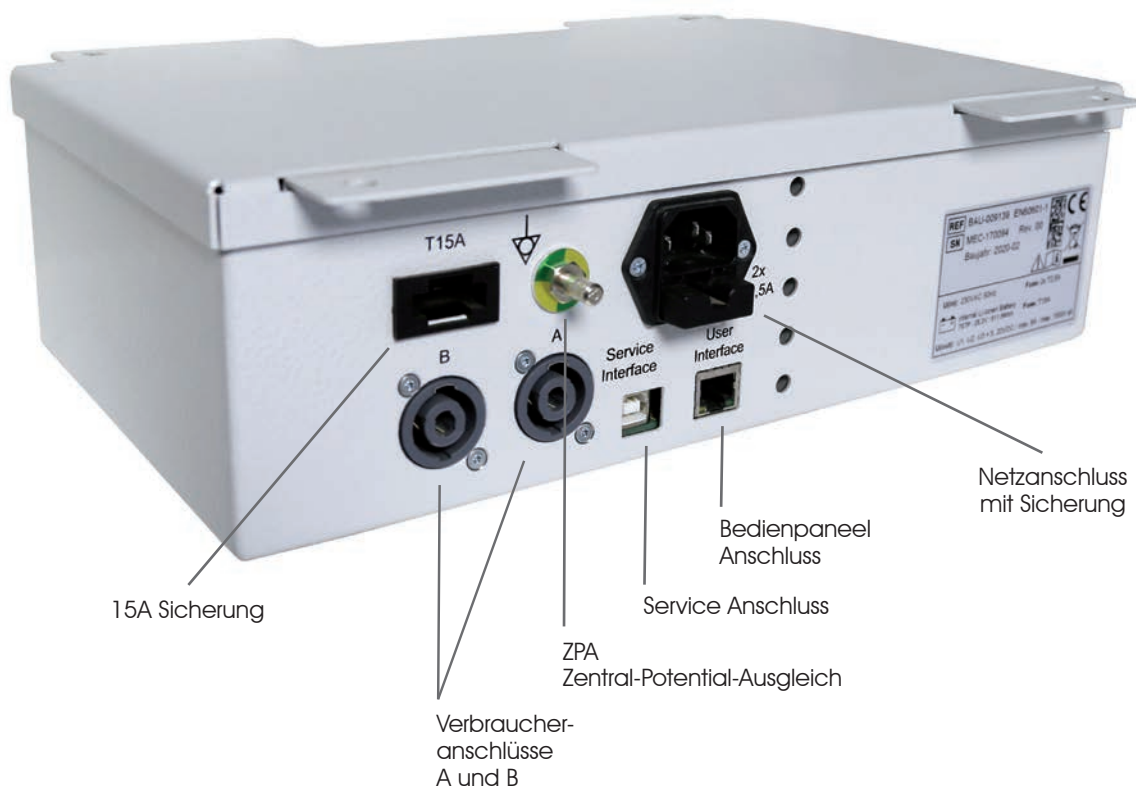

Die Energiesysteme sind auf Nutzerfreundlichkeit, Sicherheit und Langlebigkeit ausgelegt. Der Nutzer bedient das System im alltäglichen Gebrauch lediglich über einen Taster und nur wenige LEDs werden benötigt, um den Betriebszustand zu signalisieren. Mit dem unkomplizierten Umgang wird eine hohe Anwenderakzeptanz erzielt und das Stationspersonal kann sich voll und ganz auf die eigentlichen Aufgaben am Bewohner oder Patienten konzentrieren.

Power kompakt

- direkte Systemspannung im Niedervoltbereich (drei regelbare Verbraucherspannungen)
- integrierte Controllereinheit für geregelte Spannungsversorgung der IT-Komponenten
- Ladespannungsüberwachung, um die Batterie vor frühzeitigem Verschleiß zu schützen
- Notabschaltung bei kritischem Systemzustand
- hochwertige Akkus auf Basis von Lithium-Ionen oder Eisenphosphat
- extrem langlebiges System für ein optimales Preis-Leistungsverhältnis
- geschlossenes und lüfterloses Gehäuse aus pulverbeschichtetem Stahl
- Zertifikate: CE, EN60601-1-1-1 (Sicherheit + EMV), UN-Tr38.3 (Transportationstest), EN62133 (Akkus)
- EDV ist herstellerunabhängig



Bedienpanel

Das Bedienpanel „Power-Control“ ist mit einer 3-stufigen Ladestandsanzeige - sowie einer Power- und Warnanzeige ausgestattet und kann auf Wunsch mit einem akustischen Signal aufgerüstet werden.

Energiesystem für Mobile Computing

Wir mobilisieren die IT-Infrastruktur mit robusten Energiesystemen. Diese Energiesysteme warten mit Standzeiten auf, die an die tatsächlichen Arbeitszeiten in einem professionellen Umfeld angepasst sind. Dabei meinen wir nicht die kurzzeitige Stützung bei Netzausfall wie bei einer handelsüblichen USV, sondern vollständig autarkes Arbeiten über viele Stunden. Ob auf der Station, im Dienstzimmer, auf der Intensivstation oder im Lager, wir unterstützen Sie mit modularen Energiesystemen, die wir in die vorhandene Umgebung und IT-Struktur integrieren.

Effizienz durch Mobilität

Gegenüber anderen Energielösungen bietet **medimObil** klare Vorteile:

- modulares Energiekonzept für hohe Einsatzflexibilität
- innovative Lithium-Ionen- oder Eisenphosphattechnik
- hohe energetische Verfügbarkeit
- Investitionsschutz durch flexible Erweiterungsmöglichkeiten und hohe Lebensdauer
- professionelles Energiemanagement für lange Betriebszeiten und eine lange Lebensdauer
- begleitende Integration in bestehende Strukturen



EDV Zubehör

medimobil edv bietet Ihnen für Ihre Wagen ein umfassendes Sortiment von nützlichem Zubehör an. Von Sicherheitseinrichtungen, Zuleitungen, Verteilerstationen über Bedienerkomponenten bis hin zu hochauflösenden Bildschirmen und leistungsfähigen Rechnern können wir Ihnen sämtliche Fabrikate anbieten.

Sie bestimmen die Komponenten der Wagenausstattung selbst.



Laptopaufsatz bis 20"

- zusätzliches Schreibpult
- Laptop sicher verschlossen



Laptopaufsatz ab 20"

- zusätzliches Schreibpult
- Laptop sicher verschlossen



USB-HUB

- Anzahl der Ports wählbar
- vers. Befestigungen



USB-Steckdose

- für Korpusmontage
- auch als Doppelstecker



Hygienemaus „Rad“

- mit Scrollrad
- im Kunststoffgehäuse



Hygienemaus „Sensor“

- mit Scroll Wheel-Sensor
- silikonummantelt



Hygienemaus „Tasten“

- mit Scrolltasten
- silikonummantelt



Kensington-Schloss

- Diebstahlsich. für mobile Geräte
- Zahlenkombin. oder Schlüssel



Hygienetastatur

- ohne Nummernfeld
- mit Hintergrundbeleuchtung lieferbar



Hygienetastatur

- mit Nummernfeld
- mit Hintergrundbeleuchtung lieferbar



Hygienetastatur

- mit Nummernfeld und Funktionstasten



Steckdosenleiste

- mit 3 bis 8 Dosen lieferbar
- inkl. Schaltfunktion



DT-Research All-in-One

- platzsparend durch All-In-One Lösung
- 14-16h Laufzeit durch die Stromversorgung mit Wechselakku



Monitor Terra 24"

- auch als 22" lieferbar



Neovo medical 24"

- auch als 22" lieferbar



Monitor Elo 24" u. 27"

- Touch-Monitor
- diverse Erweiterungsmöglichkeiten (z.B. RFID-Reader)



Terra All-in-One Rechner

- mit vers. Prozessor-Leistungen lieferbar



Ladetoaster

- ermöglicht das gleichzeitige Laden von bis zu 6 Akkus



DT-Research Ersatzakku

- 90W Akku
- für DT-Research



Rechner Lenovo

- verschiedene Prozessor-Leistungen verfügbar



Rechner HP

- verschiedene Modelle und Prozessor-Leistungen verfügbar



Barcode Scanner Halterung

- für alle gängigen Barcode Scanner Größen verfügbar



Monitorhalterung „schwenkbar“

- stufenlos höhenverstellbar
- schwenkbar



Monitorhalterung „flex“

- stufenlos höhenverstellbar
- schwenkbar



Monitorhalterung „up“

- stufenlos höhenverstellbar
- schwenkbar und neigbar
- innenliegende Kabelführung



Tablet-Halterung „flex“

- für die Montage auf der Deckelplatte oder Bügelaufbau
- abschließbar, für alle Modelle



Tablet-Halterung

- Montage auf VESA-Halterung
- abschließbar, für alle Modelle



Abrisskupplung

- Länge 270mm



Spiralkabel

- Länge 1800mm

Dargestellte Extras sind nicht allgemeine Basisausstattung, aber bei allen Wagen anwendbar.

Roboterwagen

Mit MCR (medimobil care robotic) betreten wir ein neues Zeitalter in der Pflege. Unsere autonom fahrenden Antriebssysteme sind benutzerfreundlich zu bedienen, zudem flexibel in der Programmierung und der Ansteuerung. Selbstverständlich mit dem neuesten System für maximale Sicherheit beim Einsatz im Pflegealltag ausgestattet. Ein MCR arbeitet selbstständig und zuverlässig an Ihrer Seite.



Relingsystem

- als Basis für weiteres Zubehör



Arbeitshöhe

- auf ein ergonomisches Maß angepasst



Müllbox „handsUP“, 25L

- Kniebedienung
- stabile Ausführung

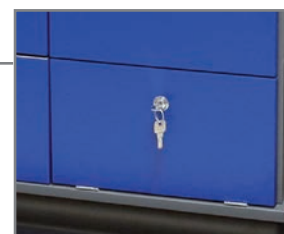

Zusätzliches Fach

- für Energiemanagement bei EDV-Wagenaufbauten

Willkommen in der Zukunft

- schnelle und einfache Installation ohne Veränderung der Arbeitsplätze
- Pflegekräfte und Ärzte, die bislang immer einen Wagen schieben mussten, werden für ihre eigentlichen Aufgaben frei
- Automatisierung der Logistik vom Lager bis zur Station
- optimierte Fahrwege und Arbeitsabläufe
- keine Stillstandzeiten zwischen den pflegerischen Prozessen



Innovatives Antriebssystem

Durch eine perfekt abgestimmte Radbelagsmischung sind selbst Steigung und Gefälle sicher zu meistern.

Ihr MCR nimmt leicht...

Der MCR kann mit bis zu 200kg beladen werden und diese sicher transportieren. Mit einer frei einstellbaren Höchstgeschwindigkeit von bis zu 1,5m/s und einer Reichweite von 20km in ca. 10h ist der MCR eine Arbeitskraft mit Power für den ganzen Tag. Er erfüllt die Sicherheitsanforderungen EN 1525, SICK-Sicherheitslaser und PLd-Kat.3. Unser Robotersystem ist CE geprüft und Reinraum zertifiziert.

Unsere autonom fahrenden Antriebssysteme gehören zu einer neuen Generation der modernen und mobilen Wagensysteme. Diese einzigartigen kollaborativen Roboter werden mittlerweile in zunehmend mehr Bereichen des Gesundheitswesens eingesetzt. Vom reinen Transportfahrzeug für Medikamente, Wäsche oder Abfall bis hin zum zuverlässigen Begleiter bei der täglichen Arbeit auf der Station und am Patienten.

Weitere Ausführungsmöglichkeiten:



Modell: P-3TH/3TH



Modell: TX



Modell: 5T



Modell: T-3T/F



Ihr Wunschmobil?

Dargestellte Extras sind nicht allgemeine Basisausstattung, aber bei allen Wagen anwendbar.

ISO-Modul-Funktionswagen

Alle Fächer und Schubladen von **medimobil iso** können mit einem hochwertigen Modulsystem ausgestattet werden und sind somit frei für alle gängigen ISO-Hersteller. Dadurch bekommen Sie sowohl vielfältige Gestaltungsmöglichkeiten bei der Wagenausführung als auch bei der Wagenausstattung.



Desinfektionsmittelspender
- mit und ohne Abtropfschale erhältlich

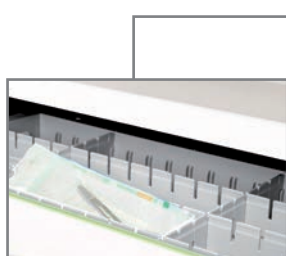

ISO-Modulkörbe
- alle Modulkörbe sind variabel einsetz- und teilbar



Bügel Aufbau
- mit verschiedenen Ausstattungsmöglichkeiten



Abklappbare Arbeitsplatte
- mit abgerundeten Außenecken

Machen Sie den Schritt in eine moderne Pflege

- 110% Überauszug mit gedämpftem Selbsteinzug für leichtes Entnehmen der Körbe und einwandfreies Säubern
- Kippschutz (Auszugssperre) - Auszüge sind miteinander verriegelt, sodass sich immer nur eine Schublade öffnen lässt
- auf allen 400er, 401er, 700er und 701er Modulwagen ist ein ABS-Top integrierbar
- für alle nach ISO genormten Module, alle Einsätze sind variabel einsetz- und teilbar

Module finden Sie auf Seite 37.



ABS-Top

Mit einer 3-seitigen Aufkantung und einer Wasserkante an der Front. Diese leicht zu reinigenden Verkleidungen sind auch für die abklappbare Arbeitsplatte in verschiedenen Ausführungen erhältlich.

Individuell umrüstbar

Unsere ISO-Modulwagen sind auch für andere Anforderungen nutzbar. So kann der Wagen beispielsweise mit Türen ausgestattet werden, um ISO-Trägerwände oder Fachböden zu integrieren. Eine nachträgliche Kombination von Auszügen und Türen ist möglich.

Weitere Ausführungsmöglichkeiten:



Modell: 701 2AI



Modell: 701 4A



Modell: 701 6A



Modell: 701 AI



Ihr Wunschmobil?

Dargestellte Extras sind nicht allgemeine Basisausstattung, aber bei allen Wagen anwendbar.

Pflegewagen

medimobil care bringt alle Utensilien, die Sie zur täglichen Pflege der Patienten benötigen, kompakt, übersichtlich und griffbereit unter. Ihre Arbeitsabläufe geben die Konfektionierung des Wagens vor.

Wie bei allen Modellen ist natürlich auch bei **medimobil care** unsere gesamte Zubehörpalette individuell anwendbar.



Relingsystem-Rondo

- hygienisch und funktionell
als Basis für weiteres Zubehör



Wäscheabwurfhalterung

- in Quer- oder
Längsausführung erhältlich



Innenliegende Auszüge

- zur Aufbewahrung von
Wäsche



Qualität-Leichtlaufrollen

- mit Feststellbremse
- für alle Bodenbeläge



Grenzenlose Ausstattungs­möglichkeiten

- Drahtkörbe auf Auszugsschienen
- Fachböden mit Rutschsicherungen
- Einsatz von Modulkörben aller gängigen Hersteller möglich
- Schubladen mit oder ohne Unterteilungen
- integrierbare Dokufächer



Wäschesammler

Diese Helfer sind die perfekte Ergänzung für Ihren Pflegewagen.

Alles zum Thema Wäscheabwurf finden Sie unter **medimObil plus** auf Seite 34.

Praktische Kombinationen

Nur bei **medimObil** gibt es die Möglichkeit, einen Pflegewagen auch in andere Arbeitsabläufe zu integrieren. So gibt es z.B. Pflege-/Visitewagen oder Pflege-/Servicewagen. Die kombinierten Wagen ermöglichen Ihnen die Mitnahme von allen wichtigen Komponenten für einen reibungslosen Pflege- und Reinigungsablauf.

_____ Weitere Ausführungsmöglichkeiten: _____



Modell: 401 TF



Modell: 700 2TF



Modell: 800 F/O3TF



Modell: 1030 F/2TF



Ihr Wunschmobil?

Dargestellte Extras sind nicht allgemeine Basisausstattung, aber bei allen Wagen anwendbar.

Notfallwagen

medimobil emergency hilft dabei, schwierige Situationen zu meistern oder sogar Leben zu retten. Sichere Aufbewahrung sowie beste Griffbereitschaft aller Komponenten stehen hier im Vordergrund.

Ihre Arbeitsabläufe sind unsere Vorlagen zur Konfektionierung und Aufteilung des Wagens. Wir integrieren an diesen Wagen jedes noch so spezielle Zubehör oder elektrische Gerät.



Defibrillatorhalterung

- schwenkbar
- mit umlaufender Aufkantung aus Aluminium
- mit Laschen für Antirutsch-Sicherungen

Handschuhhalterung

- seitlich am Wagen, am Relingsystem oder an der Normschiene montiert
- 1-fach, 2-fach oder 3-fach

Korpuskonstruktion

- Platz für Notfallkoffer oder andere lebensrettende Geräte

Verplombung

- für einen oder mehrere Auszüge möglich



Vertrauen Sie im Notfall auf medimObil

- Absauggeräte an der Seite des Wagens
- Defibrillator auf einer schwenkbaren Plattform
- Reanimationsbrett an der Rückwand
- Notfallkoffer unten im Wagen
- Sauerstoffflaschen in verschiedenen Größen, längs oder quer montiert
- spezielle Auszüge für Notfallbesteck

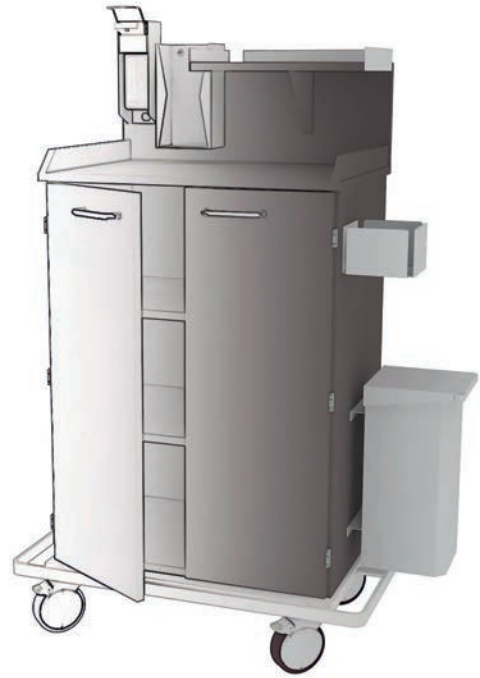

Verplombung

Eine Verplombung der Schubladen ist wichtig, um sicher sein zu können, dass im Notfall alles im Wagen ist.

Wir passen unser System gerne an Ihre bestehenden Plomben an.

Elektrotechnische Ausstattungsmöglichkeit:

Auf Wunsch statten wir den Wagen auch mit einem Potenzialausgleich für die Erdung von elektrischen Geräten aus. Diese Arbeit wird durch autorisiertes Fachpersonal durchgeführt und mit einem CE-Label gekennzeichnet.

Weitere Ausführungsmöglichkeiten:



Modell: 601 T-T/O



Modell: 700 6T



Modell: 701 5A



Modell: 900 4TO



Ihr Wunschmobil?

Dargestellte Extras sind nicht allgemeine Basisausstattung, aber bei allen Wagen anwendbar.

Servicewagen

Unsere Servicewagen sollen speziell in Pflege- und Wohnbereichen als helfende Möbelstücke dienen. Ob als stehender Service-Point oder als rollender Kiosk, unsere Wagen nehmen ihnen viel Lauf- und Kraftaufwand ab. Sie nennen uns Art und Anzahl der benötigten Utensilien und wir werden Ihren individuellen Servicewagen planen und fertigen. Erreichen Sie mit wenig Aufwand mehr Service!



Übersichtliche Schubladen

- mit Plexiglasausschnitt
- großräumig und übersichtlich
- mit flexiblen Unterteilungsmöglichkeiten
- mit Antirutschmatten erhältlich

Relingsystem

- für den sicheren Transport von Flaschen oder anderen wichtigen Servicegütern
- variabel zu stecken



Facheinteilungen

- als Aufbewahrungs- oder Stauraum
- auch als Auszüge oder Schubladen erhältlich

Aufbewahrungsmöglichkeit

- für alle gängigen Kistengrößen

Patientenservice leicht gemacht

- übersichtliche Schubladen mit Plexiglasausschnitt
- Fachböden fest oder als Auszüge
- Aufbewahrungsmöglichkeiten für bis zu vier Getränkekisten
- alle Anbauteile sind frei kombinierbar
- wohnliches Aussehen durch variable Farbgestaltungsmöglichkeiten



Getränkekistenauszug

Die Auszüge für Getränkekisten sind in jeden Servicewagen integrierbar.

Zeit und Hände frei für Zwischenmenschliches

Die Krankenhaus- und Pflegewelt befindet sich in einem Umdenkungsprozess: Guter Service als strategisches Instrument für Gesundheitsunternehmen rückt immer mehr in den Fokus.

medimObil als Spezialist für ansprechende, ergonomische und funktionale Pflege- und Servicewagen hat zur Entlastung von Mitarbeiter/innen im Patientenservice einen neuen Servicewagen entwickelt. Eine besonders große Nachfrage hat der Servicewagen mit Getränkekisteneinsatz.

Weitere Ausführungsmöglichkeiten:



Modell: 701 TX



Modell: 801 T-F/X



Modell: 900 X/X



Modell: 1100 TF/X



Ihr Wunschkobil?

Dargestellte Extras sind nicht allgemeine Basisausstattung, aber bei allen Wagen anwendbar.

Wickelwagen

Für einen kuscheligen aber auch sicheren Zwischenstopp unserer Kleinsten im Leben, hat **medimobil newborn** die verschiedensten Modelle der Wickelwagen mit ins Programm genommen.

Ob für professionelles Stationspersonal oder junge Eltern, die mobilen Wickelwagen sind immer eine sichere Unterstützung bei der Versorgung von Babys und Kleinkindern.



3-seitige Aufkantung der Arbeitsfläche
- zur Fixierung der Wickelauflage



Zusätzliche Ablagefläche
- mit Aufkantung



Auszug für Entsorgung
- von Windeln oder Tüchern
- auch mit Trennung erhältlich



Facheinteilungen
- als Aufbewahrungs- oder Stauraum
- auch als Auszüge oder Schublade erhältlich

Mit Sicherheit... für den Start eines jungen Lebens

- kurzfristig auch in verschiedenen Bereichen einsetzbar
- geräumige Staufläche für vielseitige Aufbewahrungsmöglichkeiten
- verschiedenste Ausstattungsmöglichkeiten
- auch mit Wärmestrahler erhältlich
- umlaufende Aufkantung als Absturzsicherung für das Baby und die Pflegeutensilien



Stativstrahler

Das höhenverstellbare Stativ ist auf vier antistatischen Laufrollen fahrbar, zwei Rollen können festgestellt werden. Fahrstativ einstellbar auf Liegenflächenhöhe 600 - 1000mm. Strahler 360° drehbar, Vertikal-Verstellung +- 90°.

Ein Gefühl von Geborgenheit

Eine größtmögliche Individualität in den Punkten Abmessungen und Ausstattung zeichnet die Wickelwagen von **medimObil** aus. Ob angepasst an Ihr Mobiliar im Kreissaal, auf Station oder als Hingucker mit modernen Formen - Ihr Wickelwagen kommt an.

Auch als Untersuchungswagen in Kinderarztpraxen ist **medimObil newborn** sehr beliebt.

Weitere Ausführungsmöglichkeiten:



Modell: 800 3T/3T

Modell: 801 T-2T/X

Modell: 800 T-F/3T

Modell: 800 T-F/3T

Ihr Wunschmobil?

Dargestellte Extras sind nicht allgemeine Basisausstattung, aber bei allen Wagen anwendbar.

Hygiene-Isolierwagen

medimobil safe hat sich dem schwierigen Thema der Keim- und Infektionsverbreitung in bestimmten Pflegebereichen angenommen. Mit unseren neuartigen Isolierwagen haben Sie die Möglichkeit, unreine Bereiche wirkungsvoll von reinen Bereichen zu trennen. Das durchdachte System mit allen Feinheiten ist speziell bei der Konstruktion der Wagen und bei der Zubehörausstattung auf Ihren individuellen Bedarf abstimmbare.



Leichtlaufschublade
 - mit gedämpften Softeinzug
 - flexibel zu unterteilen

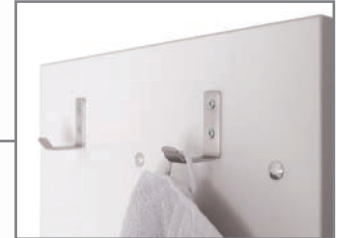

Kittelhaken
 - zum Aufhängen von sauberen Kitteln und Jacken



Selbstdesinfizierende Frontgriffe
 - neuartige A-Line Griffe verhindern die Entwicklung gefährlicher Bakterien und minimieren Kontaktallergien



Schrankfach mit Falttür
 - dahinter befinden sich zwei höhenverstellbare Fachböden

Sicherheit mobil unterwegs

- Anpassung der Wagen auf jede Flurgröße oder Nischenbreite
- Anzahl und Art der Anbauteile frei wählbar
- Innenausstattung mit Körben, Modulen oder Fachböden
- auf jede Farbe von vorhandenem Stationsmobiliar anpassbar
- verschiedene Abwurfmöglichkeiten integrierbar



Keimfreies Material

Auf Wunsch ist der Wagen auch in holzlosen, extraleichten Hygieneplatten zu bekommen.

Selbstdesinfizierende Frontgriffe / A-Line Griffe

Sie haben sowohl antibakterielle als auch keimtötende Wirkungen. Durch die nickel- und chromfreien Oberflächen werden Hautekzeme nach Berührung auf ein Minimum reduziert.

Keimtötende Wirkung gegen drei gesundheitsbedrohliche Bakterienstämme:

- Escherichia coli
- Klebsiella pneumoniae
- Pseudomonas aeruginosa

Keimfreies Material

Dieses holzlose Material keimt nicht und ist 18 Prozent leichter als herkömmliche Platten. Da Reste der Materialerzeugung wieder zugeführt werden, sind sie äußerst umweltfreundlich.

Weitere Vorteile:

- Feuchtigkeitsaufnahme < 1%
- Brandklasse B1 (schwer entflammbar - selbstlöschend)
- zertifiziert nach DIN EN ISO 9001:2000

Dargestellte Extras sind nicht allgemeine Basisausstattung, aber bei allen Wagen anwendbar.

Desinfektionsmittelsäulen

medimobil hygiene im Einsatz gegen Viren und Bakterien. Viren verbreiten sich sehr schnell, daher ist es wichtig die höchstmöglichen Hygienestandards zu erreichen. Die Vorkehrungen dienen dem Ziel, eine Ausbreitung zu verlangsamen und sich selbst und andere vor einem Erreger zu schützen.

... flexibel, mobil, hygienisch



Maxi ASI 500

inkl. Infoschild und Auffangschale

Maße B x T x H
30 x 40 x 150cm

Ausstattung

- Aluminium-Klapprahmen inkl. austauschbarem Infoschild
- 500ml oder 1000ml Spender mit wechselbarer Pumpe
- Auffangschale



Mini AS

inkl. Auffangschale

Maße B x T x H
25 x 37,8 x 120cm

Ausstattung

- 500ml oder 1000ml Spender mit wechselbarer Pumpe
- Auffangschale
- weiß oder anthrazit
- auch auf Rollen möglich



Mini AA

inkl. Auffangschale

Maße B x T x H
25 x 37,8 x 120cm

Ausstattung

- 500ml Sensor-spender (kontaktlos) (inkl. Batterien)
- Auffangschale
- weiß oder anthrazit
- auch auf Rollen möglich



Woodline AS*

inkl. Auffangschale

Maße B x T x H
16 x 16 x 120cm

Ausstattung

- 500ml oder 1000ml Spender mit wechselbarer Pumpe
- Auffangschale
- Standfuß auch verzinkt möglich

* Naturprodukt: Farbe/Maserung evtl. abweichend der Abb.

Möbel

medimobil furniture bietet mehr – wir planen und bauen komplette Dienst- und Patientenzimmer sowie maßgeschneiderte Modul- und Klimaschränke. Unsere Möbel erfüllen höchste Anforderungen an Effizienz, Hygiene und Komfort und optimieren den Arbeitsalltag im Gesundheitswesen. Mit unserer Erfahrung und unserem Know-how schaffen wir Umgebungen, die für das Personal und die Patienten optimal gestaltet sind.



Patientenzimmer



Dienstzimmer



Modulschränke



Klimaschränke

Planungsbeispiele

Detailgenaue Darstellungen und fotorealistische Zeichnungen sind für **medimobil** eine Selbstverständlichkeit.

Aus Skizzen bei den Erstgesprächen entsteht eine detaillierte Zeichnung, aus der Sie Abmessungen, Zubehör sowie die Farbkombinationen bestens ablesen können.



Etagenwagen 800 FTF



Verbandswagen 700 4A



Isowagen 701 I



Bücherwagen 800 X



Apothekenwagen 1200



Visitenwagen 701 O2HO/5HR



Verbandswagen 800 2O3T/2O3T



Bettablagewagen



Pflegewagen 701 2AF



Notfallwagen 900 I/I



Notfallwagen 700 5T



Dokumentenwagen 700 F



Servicewagen 1101 TF/X



EDV-Visitwagen 401 PHF



Visitwagen 701 2AI



EDV-Visitwagen 601 P-TH2T/X



Pflegewagen 1000 F/4A



Pflegewagen 701 8T



EDV-Visitwagen 400 PIK



Verbandswagen 800 3T/2T-T



Wäschewagen 701 4T



EDV-Wagen 401 P2T



Notfallwagen 700 6T



Pflegewagen 900 2T-I/I/3T



Iso-Modulwagen 701 TI



Pflegewagen 700 F/O3TOA



Servicewagen 800 TF/F(2XP)



Isolierwagen 400 4T



Packwagen 1200 T-3T



Speiseservierwagen 1400 I/I/3O



Getränkewagen 1000 T-2TX/TX/3T



Wäscheabwurfwagen 900 3X

Dargestellte Extras sind nicht allgemeine Basisausstattung, aber bei allen Wagen anwendbar.



EDV-Visitenwagen 401 PH-R/TK



Pflegetwagen 700 I



Getränkewagen 900 X/X



Wäschewagen 900 2T-4T/F(2X)



Wäschewagen 700 AF(3X)



OP-Arbeitswagen 700 I



Visitenwagen 701 OH-R/2T



Verbandswagen 700 I/2I



Notfallwagen 701 5A



OP-Nahtwagen 900 4A/4A



Iso-Modulwagen 701 4A



Iso-Modulwagen 1000 I/5T



Iso-Modulwagen 1000 T-I/I



Iso-Modulwagen 1030 P-5A/5A



Pflegetwagen 801 I



Pflegetwagen 700 TI/TI



Hygienewagen 400 I



Isolierwagen 400 TF



Hygienewagen 400 4T



Notfallwagen 601 T-T/O



Tablettwagen 501 F



Pflegetwagen 600 T/O-F



Pflegetwagen 800 F/O3TF



Pflegetwagen 800 F/HF



Pflegetwagen 820 F/2TF



Pflegetwagen 1000 F/2AI



Modulwagen 701 5A



Notfallwagen 801 2T/2T-3T



Servicewagen 1000 TO/5T



Pflegetwagen 800 P-5T/F



Visitwagen 900 2T-3T/2T



Servicewagen 901 X(2P)/4T



Visitwagen 400 P2H



Iso-Modulwagen 701 6A



Visitwagen 800 2O2T/2O2T-H



Servicewagen 1300 4T/4T



Wäschewagen 700 2T u. 400 X



Wäschewagen 600 TF



Pflegetwagen 1030 AI/AI



Servicewagen 1000 TF(2TX)/TF(T2X)

Dargestellte Extras sind nicht allgemeine Basisausstattung, aber bei allen Wagen anwendbar.

Entsorgung

Das Thema Entsorgung gewinnt in Krankenhäusern stetig an Bedeutung.

medimobil hat sich deshalb dieser Thematik besonders angenommen und bietet Ihnen zahlreiche Standard- sowie Sonderlösungen für die Abfallentsorgung an.

Patentiert - Innovative Technik

Unser „**handsUP**®“ - Abfallentsorgungssystem



Müllbox „handsUP“ Fußbedienung

- Wagen- und Wandmontage
- „Airmatic“ - geräuschlose Rücklaufdämpfung
- stabile Alu-Ausführung
- 15 Liter, 25 Liter



Müllbox „handsUP“ Kniebedienung

- Wagen- und Wandmontage
- „Airmatic“ - geräuschlose Rücklaufdämpfung
- stabile Alu-Ausführung
- 15 Liter, 25 Liter



Abfallsammler „Wally“

- 8 Liter (360 x 220 x 220mm)
- 20 Liter (520 x 250 x 350mm)
- Kniebedienung
- Farben: lichtgrau / lichtgrau
lichtgrau / blau
lichtgrau / grün
weiß / weiß
- Betrieb mit Abfallsack möglich



Müllbox Alu 15 Liter

- seitlich am Wagen montiert
- mit Eckschutzrolle



Abfallsammler KS 10L

- Kunststoff mit Schwingdeckel
- seith. Einhängen mit Haltewinkel



Drahtabfallsammler

- 6 Liter, 15 Liter
- mit Beutelrollenhalterung

Mit Inneneimer um austretende Flüssigkeiten einzuschließen.

Wie bei allen unseren Abfallsammlern ist eine Montage an der Wand oder an unseren Wagensystemen möglich.

Wäsche

medimobil plus hat für die Wäscheabwurfthematik auf den Stationen gleich mehrere Systeme für Sie entwickelt. Ob Kunststoffsammler, Sammler aus Edelstahlrohren oder feste Anbauteile - für jeden Anwendungsfall haben wir die Lösung!



Wäschesammler 1-fach

- B x T x H: 440 x 540 x 950mm
- am Wagen koppelbar



Wäschesammler 3-fach

- B x T x H: 990 x 540 x 950mm
- am Wagen koppelbar



Wäschesammler 4-fach

- B x T x H: 1235 x 540 x 950mm
- am Wagen koppelbar



Wäschesammler 2-fach

- B x T x H: 650 x 540 x 950mm
- am Wagen koppelbar



Wäschesammler 4-fach rechteckig

- B x T x H: 995 x 650 x 950mm
- am Wagen koppelbar



Deckel für Wäschesammler

- grün, rot, blau, weiß, gelb



Wäschesackhalter

- seitlich am Wagen montiert
- Ausführung: längs oder quer



Wäscheabwurfwagen

- mit Fußpedal + Deckeldämpfung
- 2x 120L Fassungsvermögen



Deckel für Wäschesackhalter

- gelb, braun, blau, grau, schwarz, rot, grün, weiß

Anbau- und Erweiterungsteile

Für welches Modell Sie sich auch entscheiden - erst unser vielfältiges Zubehör macht daraus Ihr ganz persönliches **medimobil**. Stellen Sie sich den Funktionswagen ganz nach Ihren Wünschen und Anforderungen zusammen.



Relingsystem "Rondo"

- mit 5 Flaschenhaltern
- 1 Querstange verschiebbar



Handschuhhalter 1-fach

- seitlich am Wagen, am Relingsystem o. an der Normschiene



Handschuhhalter 2-fach

- seitlich am Wagen, am Relingsystem o. an der Normschiene



Handschuhhalter 3-fach

- seitlich am Wagen, am Relingsystem o. an der Normschiene



Desinfektionsmittelspender

- sensorgesteuert
- einstellbare Sprühstöße



Desinfektionsmittelspender

- „Rondo“ 500ml u. 1000ml
- Relingmontage



Desinfektionsmittelspender

- „Rondo“ 500ml u. 1000ml
- mit Abtropfschale



Desinfektionsmittelspender

- „Wand“ 500ml u. 1000ml
- mit Abtropfschale erhältlich



Desinfektionsmittelspender

- sensorgesteuert
- einstellbare Sprühstöße



Verbandsbehälter

- zum Einhängen in die Reling
- B x T x H: 340 x 130 x 85mm



Gerätehalter

- zum Einhängen in die Reling
- B x T x H: 200 x 155 x 100mm



Abklappbare Arbeitsplatte

- auch mit abgerundeten Ecken
- auch mit Aluaufrichtung

**Doppelrolle**

- 100er, 125er oder 150er
- optional elektrisch leitfähig

**Einfachrolle**

- 100er, 125er oder 150er
- optional elektrisch leitfähig

**Infusionshalterung**

- höhenverstellbar
- seitlich am Wagen montiert

**Infusionshalterung „Rondo“**

- auf Deckplatte montiert

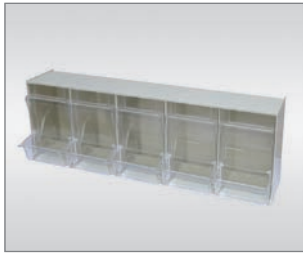
**Spritzenspender „FiFo“**

- 3er, 5er, 6er
- mit Entnahmeklappe

**Spritzenspender „Stala“**

- 2er, 3er, 4er, 5er, 6er
- als Kippschütten

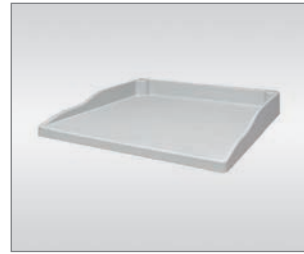
**ABS-Top 401/701**

- mit 3-seitiger Aufkantung
- leicht zu reinigen

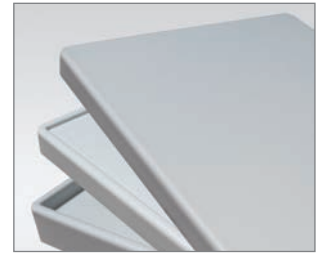
**ABS-Top für Klappplatten**

- mit 5/15mm oder ohne Aufkantung

**Multifunktionsschiene**

- aus Edelstahl
- für Profilwagen

**Multifunktionsschiene**

- aus Edelstahl
- für Gestellwagen

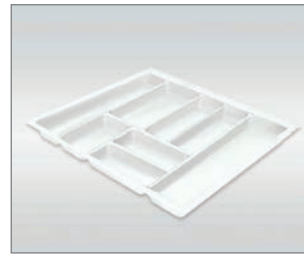
**Besteckeneinsatz**

- verschiedene Einteilungen
- für jede Schubkastengröße

**Sauerstoffflaschenhalter**

- aus Stahl lichtgrau gepulvert
- für 5 oder 10 Liter Flaschen

**Röntgenfilmsammler**

- seitlich am Wagen montiert
- B x T x H: 450 x 80 x 370mm

**Drahtkorb**

- für Utensilien, weiß
- B x T x H: 320 x 120 x 90mm

**Bügel Aufbau**

- mit individueller Platte
- zum Anschrauben von Zubehör

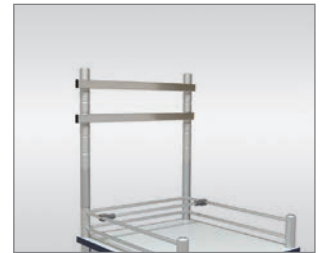
**Normschienenaufbau**

- in Höhe variabel
- zum Einhängen von Zubehör

**Zahlenschloss**

- frei wählbare Kombinationen
- Hauptschlüssel erhältlich

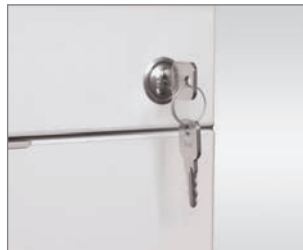
**Zylinderschloss**

- mehrere Schließsysteme
- auch für Zentralverschluss

**Instrumentenschalenhalter**

- seitlich am Wagen montiert
- B x T x H: 350 x 250 x 110mm

**Kanülenboxhalterung**

- inkl. Kanülen-Entsorgungsbox
- diverse Größen möglich

Module

Modulare Systeme sind aus der Logistik des Gesundheitswesens nicht mehr wegzudenken. Auf Wunsch bietet Ihnen **medimobil plus** zu Ihrem System kompatible Ausstattungen an. Die nach ISO genormten Größen bei Modulen und Trägerwänden können auch in allen gängigen Hochschränken oder Pflegewagen nachgerüstet werden.



Modulsysteme



100er ABS Modul

- in lichtgrau
- nicht teilbar

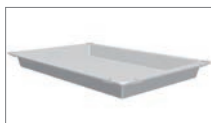

50er ABS Modul

- nicht teilbar oder
- teilbar 8/14

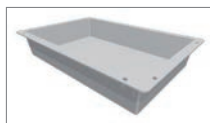

100er ABS Modul

- nicht teilbar oder
- teilbar 8/14



100er ABS Modulkorb

- in lichtgrau
- teilbar 7/13



200er ABS Modulkorb

- in lichtgrau
- teilbar 7/13



ISO ABS Moduldeckel

- in lichtgrau
- für ISO-Module 400/600



100er ABS Halbmodul

- in lichtgrau
- nicht teilbar

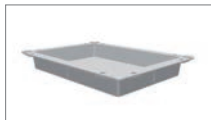

50er ABS Halbmodul

- nicht teilbar oder
- teilbar 6/9



100er ABS Halbmodul

- in lichtgrau
- nicht teilbar



150er ABS Halbmodul

- in lichtgrau
- nicht teilbar



100er ABS Halbmodulkorb

- in lichtgrau
- teilbar 7/13



ISO ABS Halbmoduldeckel

- in lichtgrau
- für ISO-Module 300/400

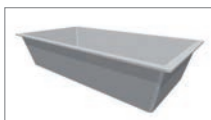

50er ABS Submodule

- in verschiedenen Abmessungen erhältlich



50er PC Modul

- transparent
- teilbar 9/15



100er PC Modul

- transparent
- teilbar 8/14



100er PC Modulkorb

- transparent
- teilbar 7/13



200er PC Modulkorb

- transparent
- teilbar 7/13



ISO PC Bodenplatte

- für 100er ISO Korb
- für 200er ISO Korb



50er PC Halbmodul

- transparent
- teilbar 6/9



100er PC Halbmodul

- transparent
- teilbar 4/8



100er PC Halbmodulkorb

- transparent
- teilbar 5/7

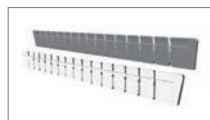

Längs- u. Querteiler

- in ABS oder PC
- je nach Modulhöhe



T-Stücke

- für brechbare Teiler
- variabel einzusetzen



Etikettenhalter

- in ABS natur
- versch. Befestigungen

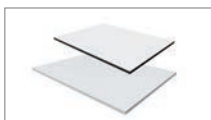

Einlegeböden

- in Quer- u. Längsausf.
- zum Einlegen in Trägerwände



Trägerwand

- gerade
- 400er u. 600er



Trägerwand

- mit Kippfunktion
- 400er u. 600er



Rasterleisten

- für Teleskopschienen
- 400er u. 600er



Teleskopschienen

- Rasterschienenmontage
- Korpusmontage



ISO-Rahmen

- für alle ISO-Module
- in 400er Tiefe

Basic-Schubkasteneinteilungen

medimobil plus bietet bei festen Schubkästen, für gute Organisation und hohe Flexibilität, variable Unterteilungen an.

Auch bestehende Möbel können mit dem Basic-System schnell und einfach nachgerüstet werden. Durch die variabel zusteckenden Universalschienen und die verschiebbaren Acryl-Glasteiler passt sich das System perfekt jeder Größe an.



Systemhöhe 35

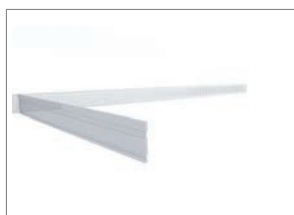

Basic 400
• mit einer Universalschiene

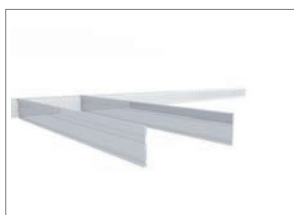

Basic 600
• mit zwei Universalschienen



Basic 800
• mit drei Universalschienen

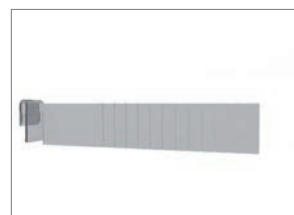

Acrylglasteiler
• mit Sollbruchstelle

Systemhöhe 55

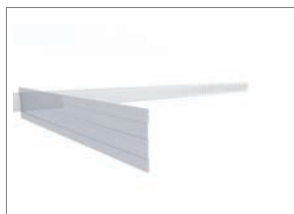

Basic 400
• mit einer Universalschiene

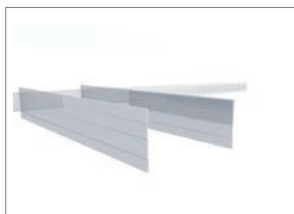

Basic 600
• mit zwei Universalschienen

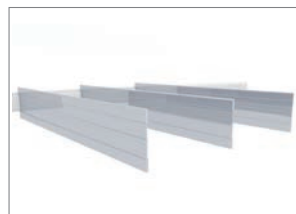

Basic 800
• mit drei Universalschienen

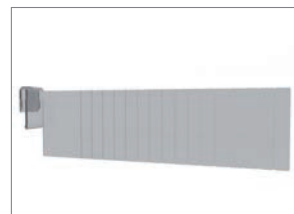

Acrylglasteiler
• mit Sollbruchstelle

Systemhöhe 100

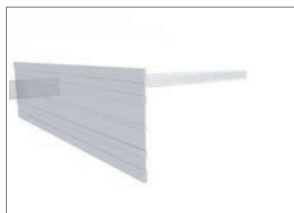

Basic 400
• mit einer Universalschiene

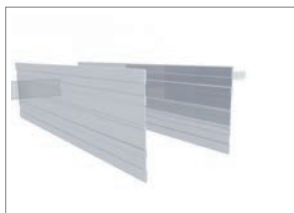

Basic 600
• mit zwei Universalschienen

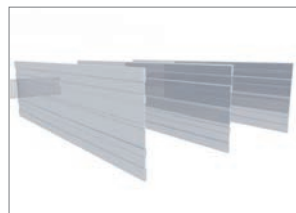

Basic 800
• mit drei Universalschienen

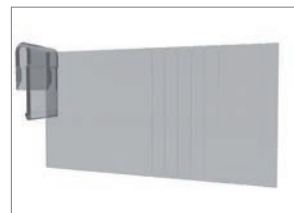

Acrylglasteiler
• mit Sollbruchstelle

Konstruktion

Alle Formen sind bei **medimobil construction** klar und deutlich, alle Funktionen bis ins kleinste Detail durchdacht.

Alle verwendeten Materialien sind perfekt in der Verarbeitung, mit höchster Qualität, dort wo man sie benötigt. **medimobil** liefert Ihnen Präzision ab Stückzahl 1.



Der Korpus besteht aus einer 19mm starken Mehrschichtspanplatte mit porenfreier und weitgehend abriebfester Oberfläche mit hoher Biegefestigkeit.



Die Mehrschichtspanplatte mit der Brandschutzklasse B1 verfügt über die vielen Vorteile der Mehrschichtspanplatte und schützt im Brandfall durch den Zusatz von Flammschutzmitteln.



Die holzlose Hygieneplatte ist absolut keimfrei, extrem leicht (ca. 18% leichter als herkömmliche Plattenmaterialien) und zu 100% recycelbar mit der Brandklasse B1.



Unsere Hygieneplatte kann auf Wunsch auch für den ganzen Wagen oder für Teilbereiche mit einer HPL-Beschichtung in einer Farbe Ihrer Wahl versehen werden.

Die Deckplatten sind mit einer HPL-Beschichtung (High Pressure Laminate) versehen und dadurch besonders widerstandsfähig gegen Desinfektions- und Putzmittel, sowie gegen leichte Säuren und Laugen. Unsere Korpuskonstruktion ist komplett mit einer Melaminharzbeschichtung ausgestattet. Sie liegt auf Wunsch in der Brandklasse B1 (schwer entflammbar – selbstlöschend).

Wagen mit Profil:

mit seitlichen Aluschutzprofilen und Eckabweisrädern



Wagen mit Gestell:

mit umlaufendem gummiüberzogenen Abwehrrahmen



Wagen mit Bodenplatte:

mit Rollen und Eckabweisrädern



Griffe

Bei **medimobil construction** sind Griffe nicht nur funktional, sie sind ein Teil des gesamten Designkonzeptes.

Ob klassische Frontgriffe oder moderne Aufsatzgriffe - mit der Auswahl Ihres ganz persönlichen Lieblingsgriffs, geben Sie Ihrem **medimobil** Ihre ganz eigene Note.



Aufsatzgriff „Caesar“



Frontgriff „Curve“



Frontgriff „Elegance“



Frontgriff „Ocean“



Aufsatzgriff „Zentra“

(gegen Aufpreis)



Schiebegriff „gekröpft“



Schiebegriff „lang“

Farben

Bringen Sie Farbe in Ihren Arbeitsalltag! Mit der umfangreichen Farb- und Dekorpalette passen Sie Ihr **medimobil** den einzelnen Stationen Ihres Hauses farblich an oder stimmen es auf unterschiedliche Wohnbereiche ab.

Fordern Sie unsere Gesamtkollektion mit Mustern an!



Farben für Korpus, Fronten & Sicherheitskanten

					
Kristallweiß, U11026	Magnolia, U11509	Sandbeige U16003	Desert, U15009	Cuvo, U15190	Lichtgrau, U12188
					
Signalgrau, U12248	Platingrau, U12115	Lava, U12211	Graphitgrau, U12257	Royalblau, U17500	Enzian, U18059
					
Atlantik, U18074	Horizont, U18029	Kristallblau, U18003	Avocado, U19503	Chartreuse, U19508	Spearmint, U19015
					
Zinkgelb, U15194	Orange, U16010	Karminrot, U17005	Rubinrot, U17008	Hortensie, U17014	Rose, U17501
					
Anderson Pinie weiß, R55011	Glamour Wood hell, R48005	Bergahorn, R27024	Königsahorn, R27001	Sonoma Eiche hell, R20128	Pale Lancelot, R20027
					
Altmühlbuche, R24006	Buche gedämpft, R24034	Eiche Milano, R20095	Nussbaum Standard, R30001	Sonoma Eiche Trüffel, R20031	Eiche dunkel, R20033

Dargestellte Farben sind nur ein Ausschnitt unserer Palette. Drucktechnisch bedingte Farbabweichungen sind möglich. Neben unserer Standardkollektion sind weitere Farben auf Anfrage mit Aufpreis möglich.

Imbusch Group



Imbusch EINRICHTUNGEN

- Krankenhäuser
- Altenheime + Sozialeinrichtungen
- Objekte
- Wohneinrichtungen
- Küchendesign
- Arztpraxen
- Büroeinrichtungen
- „Roatel“ Containerbau

Imbusch SYSTEMMÖBEL

- Pflege- und Visitenwagen
- Hoteleinrichtungen
- Mikroapartments
- Fahrzeuginnenausbau
- Multifunktionale Gleittüren, Aluminium-rahmentüren, Aluminium Möbelsysteme
- Serienmöbel für die Industrie
- Präsentationsmöbel für den Handel
- Einzelteilkonfektionierungen / Teilfertigung

Imbusch steht für die perfekte Verbindung von traditioneller Handwerkskunst mit zeitgemäßem Design.

In höchster Präzision und bester Verarbeitungsqualität fertigen wir für Sie ästhetisch und funktional überzeugende Möblierungen für private Wohnbereiche, gewerbliche Objekte sowie Heil- und Pflegeeinrichtungen.

Unsere Marken:



Pflege- und Visitenwagen

ALUMINIUM *for living.*

 HOTELZIMMER
Manufaktur

stay smart!

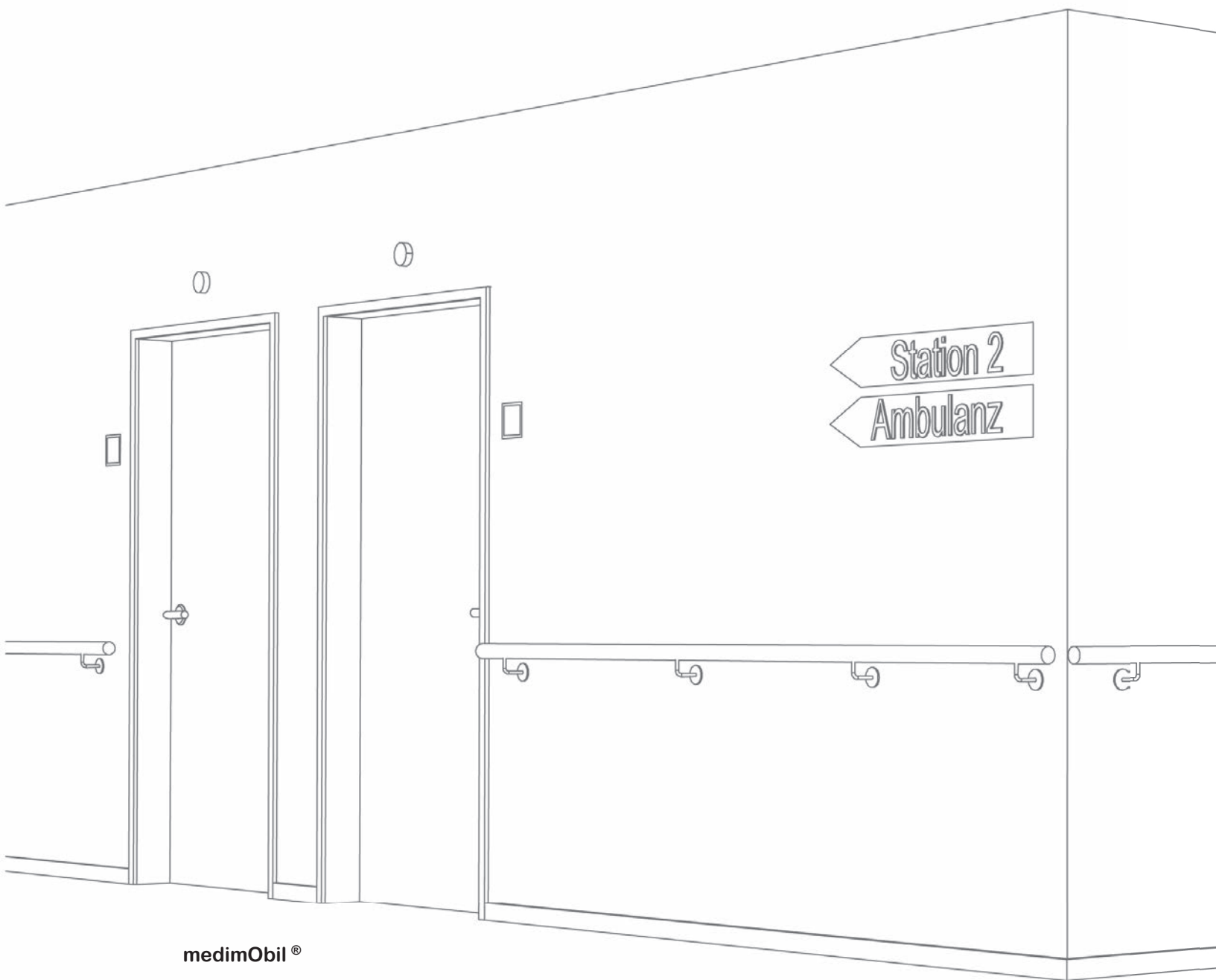



medimObil®

Imbusch Systemmöbel GmbH
Europaring 1
49624 Lönningen

Tel.: 0 54 32 / 59 77 5 - 30

Fax: 0 54 32 / 59 77 5 - 34

info@medimobil.com

www.medimobil.com